

# MATO Pro Absturzsicherungen

**Aktion**  
gültig bis  
01.05.2026



Swiss Engineering.  
Swiss Technology.

- Mehr Tempo für geringere Lohnkosten bei jeder Montage/ Demontage
- Bestes Handling und einfachste Montage durch eine Person
- Mehrfachfunktionalität
- Höchste Sicherheit/ Schutzklassen nach EN 13374
- Keine Beschädigungen an der Fassade
- Hohe Lieferverfügbarkeit
- NF-Zertifizierung Nr. R27.02

# MATO Pro Absturzsicherungen

Schnell und sicher mit der Integralkonsole.

Super  
Safety

## Integralkonsole

Die Tobler-Integralkonsole integriert leichtes Handling, Stabilität und flexible Einsatzmöglichkeiten. Mit Ihrem speziellen Rundrohr-Traufgitter ist sie die perfekte Wahl für sicheres und produktives Arbeiten auf geneigten und flachen Dächern.

Für die Befestigung wird die Integralkonsole einfach in die Dachrinne oder Dachkante gehängt. Die Kraftableitung erfolgt über spezielle Fassadenstützen. Nähere Infos entnehmen Sie der detaillierten Aufbauanleitung (AVA).

### Bezeichnung :

Die Integralkonsole MATO Pro verfügt über die NF-Zulassung (Zertifizierungsnummer R27.02) von AFNOR CERTIFICATION.



Das NF-Logo für Equipements de chantiers zertifiziert die Konformität mit der Norm NF EN 13374 und dem Referenzdokument NF 096. Die Liste der zertifizierten Produkte mit ihrer Klassifizierung ist verfügbar auf [www.marque-nf.com](http://www.marque-nf.com).

### Vorteile

- Von einer Person ohne Werkzeug einfach montierbar / demontierbar
- Geringstes Gewicht durch Alu-Konstruktion
- Keine Verankern erforderlich
- Keine Beschädigung der Hauswand durch Bohrlöcher
- Einfaches Handling
- Zuverlässiges, mobiles Seitenschutz-System nach EN 13374, Klasse C
- NF-Zertifizierung Nr. R27.02
- Einsetzbar am Dachrand bei Flachdächern
- Einsetzbar am Dachrand bis 45° Neigung
- Flexibel und anpassbar
- Durchgehende Geländerstreben, verschweisst mit dem Haupttrahmen
- Aluminium-Bordbrett

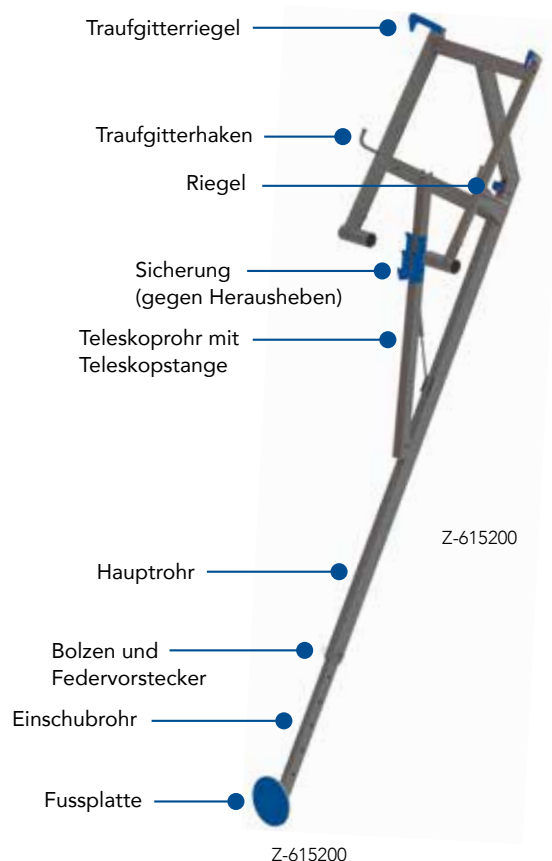

# MATO Pro Absturzsicherungen

Aktion gültig bis 1. Mai 2026.



Jetzt  
profitieren  
bis  
01.05.2026



## Integralkonsole 30 Lm Set inkl. Barenen

Artikel-Nr.	Bezeichnung	Normen	Stück	Aktionspreis 1 Set / CHF
Z-615200	Integralkonsole 200 cm, Aluminium, höhenverstellbar 2,60 - 3,50m	NF	11	5'220.-
Z-616300	Traufgitter 300 cm, Aluminium		10	
Z-617300	Bordbrett 300 cm, Aluminium		10	
Z-616010	Integral-Sicherheitsbügel 75 cm, Stahl		10	
Z-615050	Barelle für 11 Stk. Integralkonsole		1	
Z-616050	Barelle für 18 Stk. Traufgitter		1	
<b>Z-615200S</b>	<b>Integralkonsole-Set 30 LM</b>			

Preis netto in CHF, exkl. MwSt. und Transport, ab Lager.  
Es gelten die allgemeinen Geschäftsbedingungen der Tobl

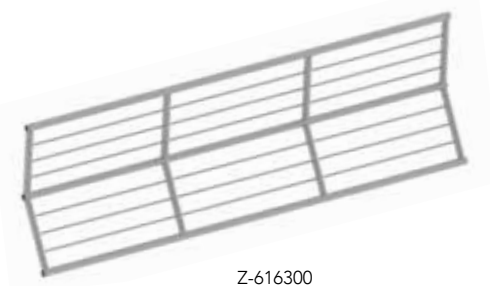

Z-616300



Z-617300



Z-616010



Z-616050



Z-615050  
(ohne Inhalt)

# MATO Pro Absturzsicherungen

Ortgang – Sparrenzange.

## Sparrenzange Alu

Die Tobler-Sparrenzange aus Aluminium ist extrem leicht und daher von einer Person schnell, sicher und einfach montierbar. Sie bringen die Sparrenzange im Nu an die richtige Position und erhöhen somit Ihre Wirtschaftlichkeit.

### Vorteile

- Vollaluminium-Leichtgewicht: nur 6.80 kg
- Von einer Person montierbar
- Einfache Fixierung mittels Rastbolzen
- Endpositionierung mittels Schlagschrauber oder Gerüsträtsche (SW22 Mutter)
- Klemmweite 0–27 cm



## Sparrenzange Alu

- aus Vollaluminium

Artikel-Nr.	Länge	Breite	Klemmweite	Gewicht	Aktionspreis CHF / Stk.
Z-611080	70 cm	15 cm	0–27 cm	6.80 kg	<b>179.–</b>



Z-611080

# MATO Pro Absturzsicherungen

Aktion gültig bis 1. Mai 2026.



## Sparrenzange Stahl

- Sparrenzange aus verzinktem Stahl (Wandstärke 3mm), inkl. integrierter Montagerätsche

Artikel-Nr.	Länge	Breite	Gewicht	Aktionspreis CHF / Stk.
Z-611060	60cm	15cm	10.30kg	<b>108.–</b>
Z-611070	70cm	15cm	12.60kg	<b>113.–</b>



Z-611070

- Pfostenhalterung zu Sparrenzange bei Pfettenmontage – weltweit einzige Sparrenzange, die auch als «Pfettenzange» einsetzbar ist.

Artikel-Nr.	Länge	Breite	Gewicht	Aktionspreis CHF / Stk.
Z-611072	60cm	5cm	3.70kg	<b>19.60</b>

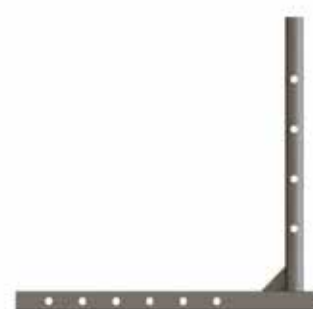

Z-611072

Preise netto in CHF, exkl. MwSt. und Transport, ab Lager.  
Es gelten die allgemeinen Geschäftsbedingungen der Tobler AG.



**Bestellung  
& Beratung**

[sales@tobler-ag.com](mailto:sales@tobler-ag.com)  
+41 71 886 06 06

# MATO Pro Absturzsicherungen

Flachdachgeländer All-in-One.

Neuheit!

## Flachdachgeländer «All-in-One»

Das innovative Flachdachgeländer wurde für den Einsatz bei beengten Platzverhältnissen entwickelt. Mit einer minimalen Einbaubreite von nur 60 cm zwischen Dachrand und Solarkonsole, lässt sich das klappbare Flachdachgeländer problemlos montieren – ohne dabei auf höchste Sicherheitsansprüche verzichten zu müssen.

Die Geländerpfosten werden im Abstand von max. 3 m an der Brüstung verschraubt. Nach dem Einsatz ist es platzsparend zusammenklappbar und jederzeit wieder einsatzbereit.



### Vorteile

- ideal für den Einsatz bei minimsten Platzverhältnissen von 60 cm zwischen Dachrand und Solarkonsole
- 1 Produkt, 3 unterschiedliche Ausführungen
- blitzschnelle Montage und Demontage
- platzsparende Lagerung – ohne Verlust von Bauteilen dank integrierter Sicherungsbolzen
- auch dauerhaft montierbar und leicht zusammenklappbar – jederzeit wieder verwendbar

### Ein Produkt – drei Ausführungsvarianten:

**Variante 1:** Mit 135 cm Ausladung und einem Bakenfuss

**Variante 2:** Mit 60 cm Ausladung und zwei Bakenfüßen

**Variante 3:** Mit 60 cm Ausladung, fix an der Brüstung montiert

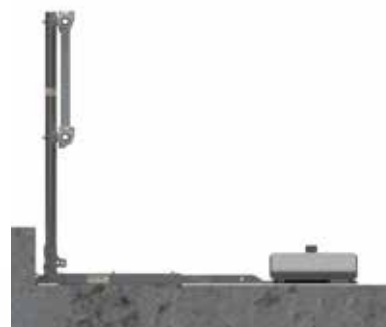

Variante 1



Variante 2

Variante 3

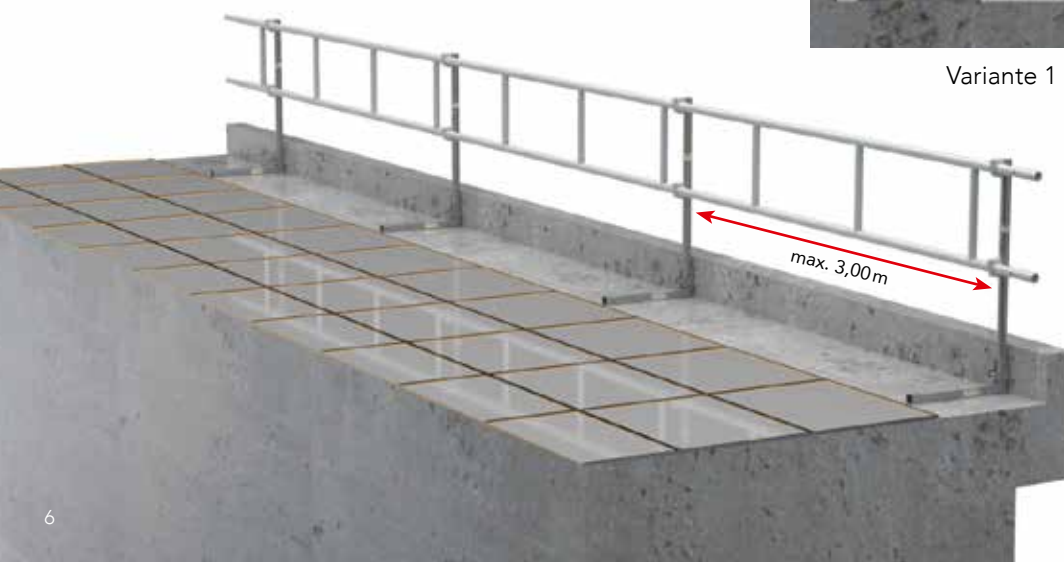

# MATO Pro Absturzsicherungen

Aktion gültig bis 1. Mai 2026.



**Jetzt profitieren bis 01.05.2026**

## Set Flachdachgeländer «All-in-One»

- Länge teleskopierbar 58-134 cm
- aus Stahl

Artikel-Nr.	Bezeichnung	Stück	Aktionspreis 1 Set / CHF
Z-630110	Geländerpfosten 110 cm, Aluminium, mit Schnellverschlusskupplung	1	
Z-630050	Traverse Flachdachgeländer 58 cm, Stahl	1	
Z-630010	Einschub hinten 70 cm, Stahl	1	
Z-630005	Aufnahme Backenfuss, Stahl	1	
Z-630020	Halblech	1	
<b>Z-630100S</b>	<b>Flachdachgeländer-SET "All-in-One"</b>		<b>72.-</b>



Z-630110

Preis netto in CHF, exkl. MwSt. und Transport, ab Lager.  
Es gelten die allgemeinen Geschäftsbedingungen der Tobler AG.

## Bakenfuss TL K1

Artikel-Nr.	Gewicht
B-310028	25.00 kg



B-310028



Z-630050



Z-630010



Z-630005



Z-630020



# MATO Pro Absturzsicherungen

Brüstungsklammer.

Neu  
auch in  
Aluminium

## Brüstungsklammer

Arbeiten auf flachen Dächern oder an Betondecken, Attiken und Brüstungen: Buchstäblich jeden Anwendungsfall können Sie mit einer einzigen Tobler-Brüstungsklammer abdecken.



### Vorteile

- Vollaluminium-Leichtgewicht: nur 7.50 kg
- Grosse Klemmweite 10–90 cm
- Montage durch eine Person möglich
- Schnelle, sichere Positionierung (mittels Rastbolzen und Schlagschrauber / Gerüsträtsche)
- Maximale Flexibilität dank höhenverstellbare Klemmplatten
- Dank intelligenter Profilierung ist kein Verdrehen des Einschubrohres möglich
- Integrierter Bordbretthalter
- Vielseitig einsetzbar (Flachdächern, Betondecken, Attiken und Brüstungen)
- Schutzklasse A nach EN 13374
- passende Tobler Gitterbox verfügbar

## Brüstungsklammer Alu

- einsetzbar bei Betondecken/Attikas und Flachdächern
- bequeme Sicherung der Brüstungsklammer durch Gewindestange und Knebelmutter

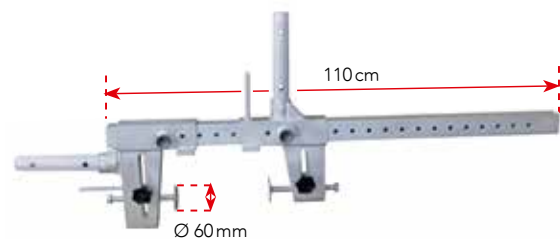

Z-611095

Artikel-Nr.	Klemmweite	max. Feldlänge	Gewicht	Aktionspreis CHF / Stk.
Z-611095	10–90 cm	3,00 m	7.50 kg	<b>209.–</b>

## Brüstungsklammer Stahl

- einsetzbar bei Betondecken/Attikas und Flachdächern
- bequeme Sicherung der Brüstungsklammer durch Gewindestange und Knebelmutter

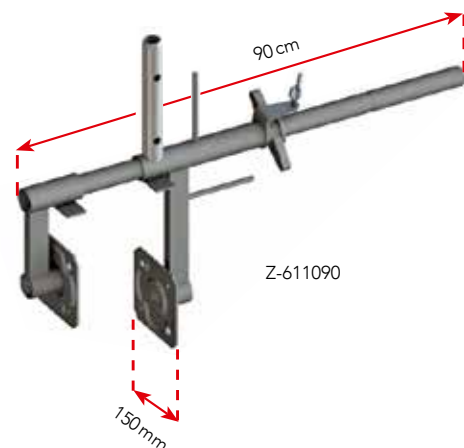

Z-611090

Artikel-Nr.	Klemmweite	max. Feldlänge	Gewicht	Aktionspreis CHF / Stk.
Z-611090	8–36 cm	4,00 m	10.30 kg	<b>75.–</b>

Preise netto in CHF, exkl. MwSt. und Transport, ab Lager.  
Es gelten die allgemeinen Geschäftsbedingungen der Tobler AG.

# MATO Pro Absturzsicherungen

Aktion gültig bis 1. Mai 2026.

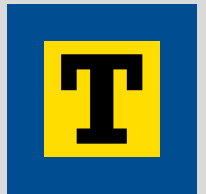

## Variante 1 – Betondecke



## Variante 2 – Brüstung

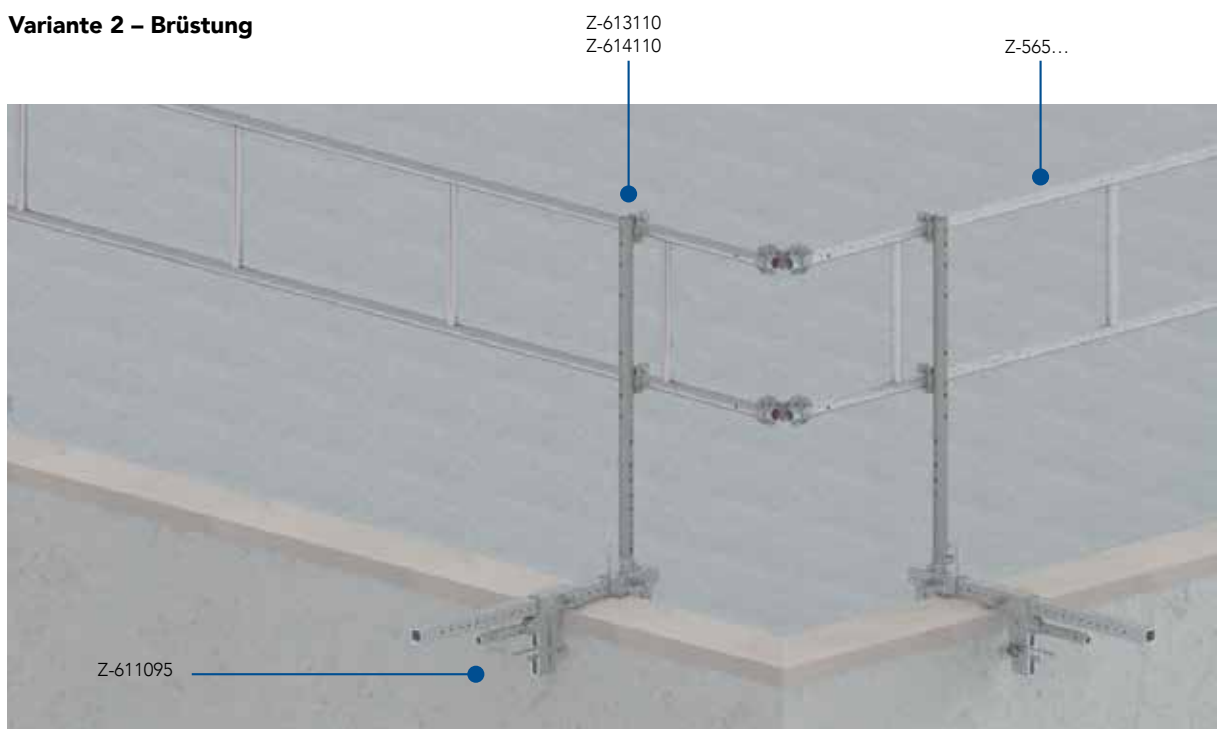

**Der maximale Abstand zwischen den Brüstungsklammern beträgt:**

- 4 m wenn die Tobler Absturzsicherung angebracht und verbunden ist
- 3 m bei einem einzelnen Feld

**Der zulässige Maximalabstand zwischen unterem Geländerholm und Bordbrett von 47 cm darf nicht überschritten werden**

- bei Überschreiten des maximal zulässigen vertikalen Abstands muss eine dritte Reihe aus Geländerrohren mit Schraubkupplungen an den Geländerpfosten (Z-614110) angebracht werden.

# MATO Pro Absturzsicherungen

Für eine effiziente und schnelle Logistik.

## Transport Barenen

Für Tobler spielt die Logistik stets eine wichtige Rolle. Auf der Baustelle und beim Transport bedeuten Zeit und Raum wertvolles Geld. Durch den immer geringer werdenden Personaleinsatz werden Vorteile bei Transport und Logistik immer wichtiger. Mit Tobler haben Sie den richtigen Partner für eine optimale Logistik.

## Barenen

- aus Stahl
- Barenen für 18 Stück Traufgitter

Artikel-Nr.	Länge	Breite	Gewicht
Z-616050	125 cm	64 cm	26,0 kg



Barenen mit Traufgitter



Z-616050

- Barenen für 11 Stück Integralkonsolen (30 LM)

Artikel-Nr.	Länge	Breite	Gewicht
Z-615050	260 cm	60 cm	45,8 kg



Z-615050



Barenen mit Integralkonsolen



Beispiel für einen Transport mit Anhänger

# Dachzugang

Alternativen aus unserem Sortiment.

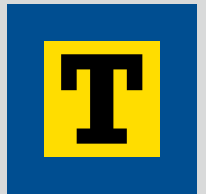

Jetzt  
Rollgerüst-  
Angebote  
entdecken!

## MATOR Profi Rollgerüst

- das High-End Gerüst aus Aluminium
- Komfortable Breite 150cm
- Länge variabel
- Vorlaufender Aufbau
- Spaltenfrei in jeder Lage
- Erweiterbar auf jede Seite
- Kompatibel mit MATO3 und MATO8 Modulgerüst
- Aufbau mit Rahmen- und Stielvariante möglich



## MATOR Pro Rollgerüst

- Breite 70cm oder 135cm
- Längen 190cm, 250cm und 305cm
- Extreme Stabilität dank klappbarem Strukturrahmen
- Stecksystem – ohne Werkzeuge montierbar
- geschlossene Arbeitsfläche dank Lukenbelag
- Maximale Sicherheit, zertifiziert nach EN 1001 2005/EN 1298 1996



## MATOR Eco Rollgerüst

- Das preiswerteste Rollgerüst der Tobler-Gruppe
- Breite 75cm und 150cm
- Feldlänge 250cm
- Extrem leicht
- Stecksystem – ohne Werkzeuge montierbar
- geschlossene Arbeitsfläche dank Lukenbelag
- leichte Sperrholzbeläge





## In der Schweiz zu Hause – in Europa verankert

Wir entwickeln die Internationalisierung unseres  
Produktangebots.



**Bestellung  
& Beratung**

**sales@tobler-ag.com  
+41 71 886 06 06**

« Bei MATO Pro Absturzsicherungen profitieren  
Sie besonders von unserer Kernkompetenz in  
Aluminium. Dank weniger und leichter Bauteile  
verringert sich die Montagezeit erheblich und  
Sie sparen täglich bares Geld. »



### **Ermanno Tuor**

Verkaufsleiter  
Baukomponenten & Lagertechnik  
SG, GR, TG, AR, AI, UR, GL, FL  
+41 79 855 92 77



### **Drazen Koprena**

Verkauf Aussendienst  
Baukomponenten & Lagertechnik  
BE, SO, LU, OW, NW, FR, VS  
+41 79 913 59 82

