

MATO Pro Protezione anticaduta

Promozione
valida fino al
01.05.2026



Swiss Engineering.
Swiss Technology.

- Minori costi di manodopera ad ogni montaggio/smontaggio, grazie alla rapidità del sistema.
- Eccellente maneggevolezza e montaggio semplicissimo, eseguibile da una sola persona.
- Multifunzione
- Massima sicurezza/classe protettiva secondo EN 13374
- Certificazione NF nr. R27.02
- Nessun danno alla facciata
- Elevata disponibilità di consegna

MATO Pro Protezione anticaduta

Rapidità e sicurezza grazie alla mensola integrale.

**Super
sicurezza**

Mensola integrale

La mensola integrale Tobler racchiude maneggevolezza, stabilità e versatilità d'impiego. Grazie alla speciale grata di gronda tubolare è la scelta ideale per lavorare in maniera sicura e produttiva su tetti a falde e piani.

Per il fissaggio, la mensola integrale viene agganciata semplicemente al canale di gronda o al bordo del tetto. Le forze vengono distribuite tramite appositi montanti sulla facciata. Per ulteriori informazioni fare riferimento alle istruzioni dettagliate per il montaggio.

Contrassegnazione :

La mensola integrale MATO Pro dispone dell'approvazione NF da parte di AFNOR CERTIFICATION. (certificazione nr. R27.02).



Il marchio NF Equipements de chantiers certifica la conformità alla norma NF EN 13374 e al Referenziale NF 096. L'elenco dei prodotti certificati con la loro classificazione è disponibile su www.marque-nf.com.



Vantaggi

- Montabile e smontabile in modo semplice da una sola persona, senza utensili
- Peso ridotto grazie alla struttura in alluminio
- Nessun ancoraggio necessario
- Nessun danno alla facciata dovuto alla foratura
- Ottima maneggevolezza
- Sistema di protezione laterale mobile conforme secondo EN 13374, classe C
- Certificazione NF nr. R27.02
- Utilizzabile a bordo tetto in caso di tetti piani
- Utilizzabile a bordo tetto con pendenza fino al 45°
- Flessibile e adattabile
- Montante per parapetto continuo saldato al telaio principale
- Fermapiè in alluminio
- Ottimo rapporto qualità-prezzo

Traversa per grata di gronda

Gancio per canale di gronda

Traversa

Blocco di sicurezza (per evitare lo sgancio)

Tubo telescopico con asta telescopica

Tubo principale

Spina e coppiglia

Tubo a innesto

Piastra d'appoggio

Z-615200

Z-615200

MATO Pro Protezione anticaduta

Promozione valida fino al 1° maggio 2026.



Approfitta subito fino al 01.05.2026



Mensola integrale 30 ml Set incluso barelle

N° articolo	Denominazione	Norme	Pezzi	Prezzo promozionale 1 set / CHF
Z-615200	Mensola integrale 200 cm, in alluminio, regolabile in altezza 2,60-3,50m		11	
Z-616300	Grata di gronda 300 cm, in alluminio		10	
Z-617300	Tavola fermapiede 300 cm, in alluminio		10	
Z-616010	Staffa di sicurezza 75 cm, in acciaio		10	
Z-615050	Barella per 11 pz mensole integrali		1	
Z-616050	Barella per 18 pz griglie di gronda		1	
Z-615200S	Set Mensola integrale Integralkonsole-Set 30 ml			5'220.-

Prezzo netto in CHF, IVA e trasporti esclusi, da magazzini. Si applicano le condizioni generali di Tobler AG.

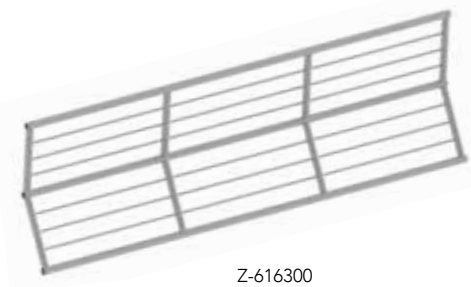

MATO Pro Protezione anticaduta

Bordo frontale della falda – Strettoio per travi.

Strettoio per travi in alluminio

Lo strettoio per travi Tobler in alluminio è estremamente leggero e può essere montato da una sola persona in modo rapido, sicuro e semplice. Si installa in un attimo, aumentando così la vostra produttività.

Vantaggi

- Struttura leggera interamente in alluminio: solo 6.80 kg
- Installabile da una sola persona
- Fissaggio semplice mediante perni di arresto
- Posizionamento finale mediante avvitatore a percussione o chiave a cricchetto per ponteggi (chiave 22)
- Larghezza di serraggio 0–27 cm

**Installazione
ultrarapida
e sicura**



Strettoio per travi in alluminio

- in alluminio pieno

N° articolo	Lunghezza	Larghezza	Larghezza di serraggio	Peso	Prezzo promozionale CHF / pz
Z-611080	70 cm	15 cm	0–27 cm	6.80 kg	179.–



Z-611080

MATO Pro Protezione anticaduta

Promozione valida fino al 1° maggio 2026.



Strettoio per travi acciaio

- in acciaio zincato (spessore muro 3 mm), incluso cricchetto

N° articolo	Lunghezza	Larghezza	Peso	Prezzo promozionale CHF/pz.
Z-611060	60 cm	15 cm	10.30 kg	108.-
Z-611070	70 cm	15 cm	12.60 kg	113.-



Z-611070

- Supporto montante per strettoio per montaggio arcarecci – l'unico morsetto al mondo utilizzabile anche come «morsetto per arcarecci»

N° articolo	Lunghezza	Larghezza	Peso	Prezzo promozionale CHF/pz
Z-611072	60 cm	5 cm	3.70 kg	19.60

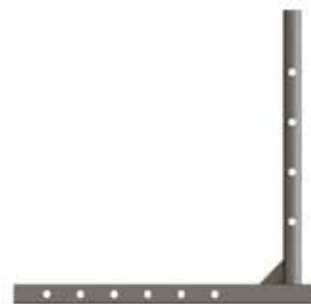

Z-611072

Tutti i prezzi netti in CHF, IVA e trasporti esclusi, da magazzino. Si applicano le condizioni generali di Tobler AG.



**Ordini
e consulenza**
sales@tobler-ag.com
+41 21 731 57 35

MATO Pro Protezione anticaduta

Mensole parapetto per tetti piatti «All-in-One».

Novità!

Parapetto «All-in-One» per tetti piani

L'innovativo parapetto per tetti piani è stato sviluppato per l'uso in spazi ristretti. Con una larghezza minima di installazione di soli 60 cm tra il bordo del tetto e la mensola solare, il parapetto richiudibile per tetti piani può essere montato facilmente, senza rinunciare ai più elevati standard di sicurezza. I montanti del parapetto vengono avvitati al parapetto strutturale ad una distanza massima di 3 m l'uno dall'altro. Dopo l'uso, il parapetto all-in-one può essere ripiegato per risparmiare spazio ed è sempre pronto per essere riutilizzato.



Vantaggi

- Ideale per l'utilizzo in spazi ridotti con una distanza minima di 60 cm tra il bordo del tetto e la mensola solare
- 1 prodotto, 3 diverse configurazioni
- Montaggio e smontaggio rapidissimi
- Stoccaggio salvaspazio – senza perdita di componenti grazie ai perni di sicurezza integrati
- Può essere montato in modo permanente e facilmente ripiegato – riutilizzabile in qualsiasi momento

Un prodotto – tre varianti di configurazione:

- Variante 1:** Con una sporgenza di 135 cm e plinto base
- Variante 2:** Con una sporgenza di 60 cm e due plinte base
- Variante 3:** Con una sporgenza di 60 cm, montato fisso al parapetto



Variante 1



Variante 2

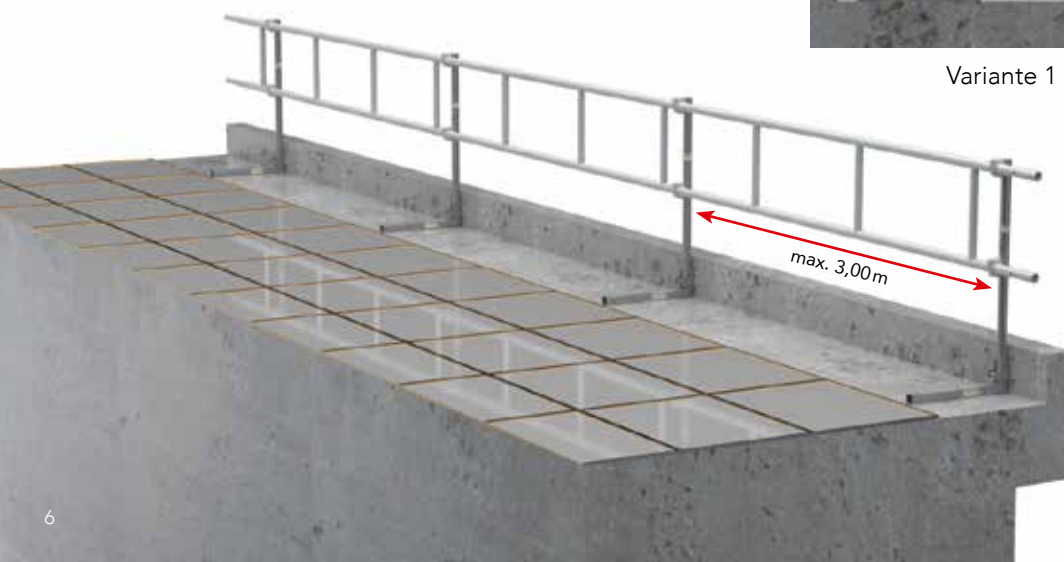

Variante 3

MATO Pro Protezione anticaduta

Promozione valida fino al 1° maggio 2026.



Approfitta subito fino al 01.05.2026

Set Parapetto «All-in-One» per tetti piani

- Lunghezza telescopica 58-134 cm
- in acciaio

N° articolo	Denominazione	Pezzi	Prezzo promozionale 1 Set / CHF
Z-630110	Montanti per parapetto 110cm, in alluminio, con raccordo rapido	1	72.-
Z-630050	Traversa per parapetto 58 cm, in acciaio	1	
Z-630010	Insero posteriore 70 cm, in acciaio	1	
Z-630005	Supporto per plinto, in acciaio	1	
Z-630020	Piastra di fissaggio	1	
Z-630100S	Set Parapetto "All-in-One" per tetti piani		



Z-630110

Prezzo in CHF, IVA e trasporti esclusi, da magazzino. Si applicano le condizioni generali di Tobler AG.

Plinto base TL K1

N° articolo	Peso
B-310028	25.00 kg



B-310028



Z-630050



Z-630010



Z-630005

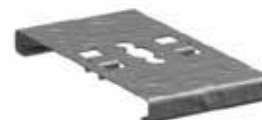

Z-630020



MATO Pro Protezione anticaduta

Mensola parapetto.

Nuovo in alluminio

Mensola parapetto

Per lavorare su tetti piatti, pavimenti di calcestruzzo, attici e parapetti: potete usare l'esclusiva mensola parapetto Tobler praticamente in qualsiasi applicazione concreta e lavorare in modo più flessibile, semplice ed efficiente.



Vantaggi

- Struttura leggera in alluminio pieno: solo 7.50 kg
- Larghezza di serraggio elevata: 10–90 cm
- Installabile da una sola persona
- Posizionamento e messa in sicurezza semplicissimi grazie ai perni di arresto e avvitatore a percussione o chiave a cricchetto per ponteggi.
- Massima flessibilità grazie alle piastre di bloccaggio regolabili in altezza
- Grazie alla profilatura intelligente il tubo a innesto non si può spostare
- Ritegno fermapiEDE integrato
- Utilizzabile per i lavori su tetti piani, pavimenti di calcestruzzo, attici e parapetti
- Classe di protezione A secondo EN 13374
- Box grigliato Tobler

Mensola parapetto in alluminio

- Può essere utilizzata per soffitti e parapetti in calcestruzzo e tetti piatti
- Comodo fissaggio della mensola parapetto con asta dado a T con leva

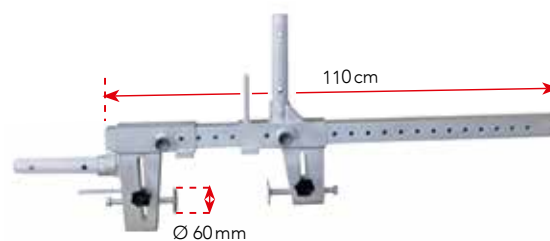

Z-611095

N° articolo	Larghezza di serraggio	Lunghezza di campata max:	Peso	Prezzo promozionale CHF / pz
Z-611095	10–90 cm	3,00 m	7.50 kg	209.–

Mensola parapetto in acciaio

- Può essere utilizzata per soffitti e parapetti in calcestruzzo e tetti piatti
- Comodo fissaggio della mensola parapetto con asta filettata e dado a T con leva

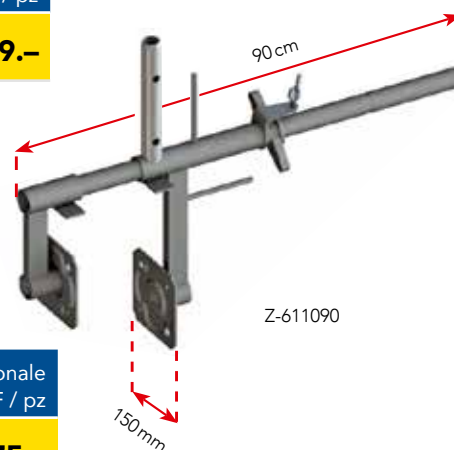

Z-611090

N° articolo	Larghezza di serraggio	Lunghezza di campata max:	Peso	Prezzo promozionale CHF / pz
Z-611090	8–36 cm	4,00 m	10.30 kg	75.–

Tutti i prezzi netti in CHF, IVA e trasporti esclusi, da magazzino. Si applicano le condizioni generali di Tobler AG.

MATO Pro Protezione anticaduta

Promozione valida fino al 1° maggio 2026.

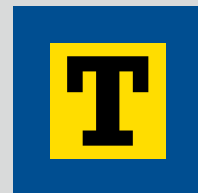

Variante 1 – Pavimenti di calcestruzzo



Variante 2 – Parapetto



La distanza massima tra le mensole del parapetto è di:

- 4,00m quando la protezione anticaduta Tobler è montata e collegata
- 3,00m per singola campata

Non deve essere superata la distanza massima consentita di 47 cm tra il tubo inferiore e tavola fermapiè

- Se la distanza verticale massima viene oltrepassata, è necessario fissare una terza fila di tubi di ponteggi con giunti a vite al montante del parapetto (Z-614110).

MATO Pro Protezione anticaduta

Per una logistica efficiente e veloce.

Barelle di trasporto

Per Tobler la logistica ha da sempre un ruolo di primo piano. In cantiere e durante il trasporto, il tempo e lo spazio sono denaro. La costante riduzione della manodopera necessaria rappresenta un vantaggio sempre più importante per il trasporto e la logistica. Tobler è il partner giusto che vi garantisce una logistica ottimale.

Barelle

- in acciaio
- Barella per 18 griglie di gronda

N° articolo	Lunghezza	Larghezza	Peso
Z-616050	125cm	64cm	26,0kg

- Barella per 11 mensole integrali (30l)

N° articolo	Lunghezza	Larghezza	Peso
Z-615050	260cm	60cm	45,8kg



Barella con mensole parapetto



Z-616050



Z-615050



Barelle con mensole integrali



Esempio di trasporto con rimorchio

Accesso al tetto

Alternative dalla nostra gamma.

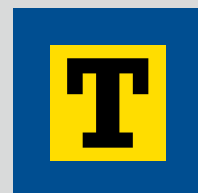

Scopri
l'offerta
ponteggio
mobile!

MATOR Profi Ponteggio mobile

- Il ponteggio in alluminio di alta gamma
- Larghezza confortevole 150 cm
- Lunghezza variabile
- Montaggio leader
- Senza colonne in ogni posizione
- Estendibile su qualsiasi lato
- Compatibile con MATO3 e MATO8
- Ponteggio modulare
- Montaggio con telaio e variante montante possibile



MATOR Pro Ponteggio mobile

- Larghezza 70 cm o 135 cm
- Lunghezze 190 cm, 250 cm e 305 cm
- Estrema stabilità grazie al telaio strutturale
- Sistema plug-in: si monta senza attrezzi
- Superficie di lavoro chiusa grazie al coperchio della botola
- Massima sicurezza, certificata secondo EN 1001 2005/EN 1298 1996



MATOR Eco Ponteggio mobile

- Il ponteggio avvolgibile più economico del Gruppo Tobler
- Larghezza 75 cm e 150 cm
- Lunghezza della campata 250 cm
- Estremamente leggero
- Sistema plug-in: si monta senza attrezzi
- Piano di lavoro chiuso grazie alla copertura della botola
- Rivestimento in compensato leggero



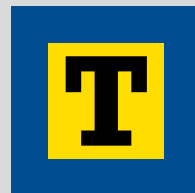

Nati in Svizzera, affermati in Europa

Giorno dopo giorno, i nostri prodotti diventano sempre più internazionali.



**Ordini
e consulenza**

sales@tobler-ag.com
+41 21 731 57 35

« Con i sistemi anticaduta MATO Pro i clienti approfittano soprattutto della competenza chiave della nostra azienda: l'alluminio. Grazie a componenti più leggeri e in minore quantità, i tempi di montaggio si riducono considerevolmente e il risparmio è concreto ogni giorno. »



Salvatore Pasca

Vendita servizio esterno
ponteggi

