

MATO Pro Protections antichute



Swiss Engineering.
Swiss Technology.

- Montage/démontage facile et rapide – par une seule personne
- Sécurité/classes de sécurité conformément à la norme EN 13374
- Efficacité supérieure à moindre coût
- Pas de dommages sur la façade
- Manutention optimale
- Grande disponibilité de livraison
- Fonctionnalités multiples
- Certifié NF – n° R27.02

MATO Pro Protections antichute

Travailler rapidement et en sécurité avec la console intégrale.

**Super
sécurité**

Console intégrale

La console intégrale Tobler est à la fois simple à manipuler, stable et à utilisation polyvalente. La grille de gouttière à tubulure ronde spéciale est le choix idéal pour travailler rapidement et en toute sécurité sur les toits plats et sur les toits inclinés.

La fixation s'effectue simplement sur la gouttière ou sur l'arête du toit. Des montants spéciaux sur la façade assurent la stabilité de l'ensemble et absorbent les forces. Pour de plus amples informations, consultez les instructions de montage et d'utilisation (IMU).

Désignation **NF** :



La console intégrale MATOPro est certifié NF par l'association de normalisation AFNOR CERTIFICATION (Certification n° R27.02).

La marque NF Equipements de chantiers certifie la conformité à la norme NF EN 13374 et au Référentiel NF 096. La liste des produits certifiés avec leur nomenclature est disponible sur www.marque-nf.com



Avantages

- Montage/démontage simple et rapide par une personne et sans outils
- Poids minimum grâce à la construction en aluminium
- Ancrage pas nécessaire
- Pas d'endommagement de la façade par des orifices de perçage
- Manipulation facile
- Certifié NF – n° R27.02
- Système mobile et fiable de protection latérale conforme à la norme EN 13374, classe C
- Utilisable en bord de toit sur les toitures plates
- Utilisable en bord de toit jusqu'à une pente de 45°
- Flexible et adaptable
- Montants de garde-corps traversants soudés sur le châssis principal
- Garde-pieds en aluminium
- Bon rapport qualité-prix

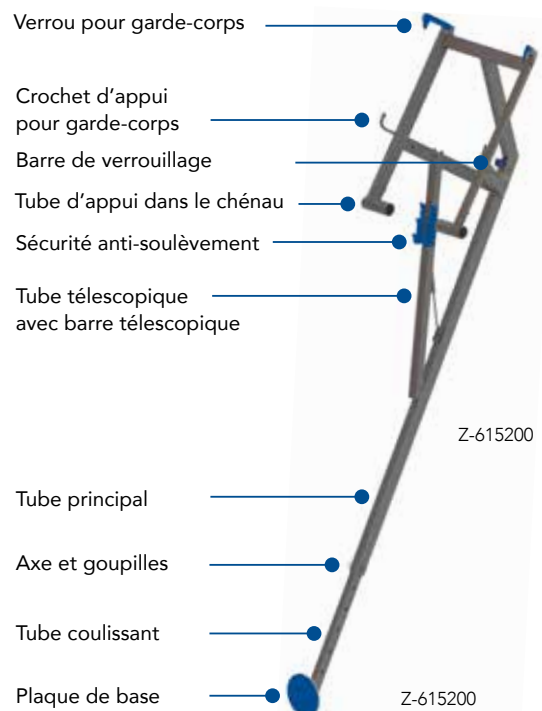

MATO Pro Protections antichute

Offre valable jusqu'au 1er mai 2026.



Profitez
maintenant
jusqu'au
01.05.2026



Console intégrale 30 ml Kit incl. palettes

N° d'article	Designation	Norme	Pièces	Prix d'action 1 kit / CHF
Z-615200	Console intégrale 200 cm, en aluminium, réglable en hauteur 2,60-3,50 m		11	
Z-616300	Garde-corps à console 300 cm, en aluminium		10	
Z-617300	Plinthe 300 cm, en aluminium		10	
Z-616010	Arceau de sécurité intégral 75 cm, en acier		10	
Z-615050	Palette pour 11 pcs consoles intégrales		1	
Z-616050	Palette pour 18 pcs garde-corps		1	
Z-615200S	Kit console intégrale 30 ml			5'220.-

Le prix net en CHF, excl. TVA, hors transport. A partir de l'entrepôt.
Les conditions générales de vente de Tobler AG s'appliquent.

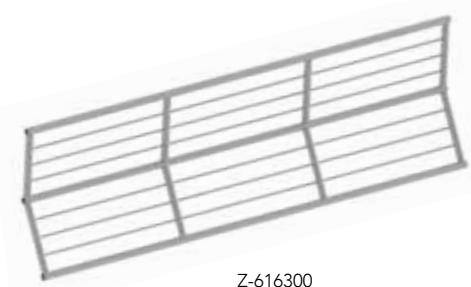

Z-616300



Z-617300



Z-616010



Z-616050



Z-615050
(sans contenu)

MATO Pro Protections antichute

Pince de chevron.

Pince de chevron

La pince de chevron en aluminium est extrêmement légère et peut donc être montée rapidement, et sûrement par une seule personne. Vous placez la pince d'épargne dans la bonne position en un clin d'œil et augmentez ainsi la rentabilité.

Avantages

- Aluminium très léger : 6.80 kg seulement
- Montage par une seule personne
- Fixation simple avec des boulons d'arrêt
- Positionnement final avec une clé à choc ou une clé à cliquet pour échafaudage (écrou avec clé de 22)
- Largeur de serrage 0–27 cm



Pince de chevron Alu

- en 100% aluminium

N° d'article	Longueur	Largeur	Klemmweite	Poids	Prix d'action CHF/ pce
Z-611080	70 cm	15 cm	0–27 cm	6.80 kg	179.–



Z-611080

MATO Pro Protections antichute

Offre valable jusqu'au 1er mai 2026.



Pince de chevron en acier

- Pince de chevron en acier galvanisé (épaisseur de paroi 3mm), avec cliquet d'assemblage intégré

N° d'article	Longueur	Largeur	Poids	Prix d'action CHF/ pce
Z-611060	60 cm	15 cm	10.30 kg	108.-
Z-611070	70 cm	15 cm	12.60 kg	113.-



Z-611070

- Fixation de montant de garde-corps pour pince de chevron, en cas de montage de pannes – seule pince de chevron au monde qui peut aussi être utilisée comme «pince à pannes»

N° d'article	Longueur	Largeur	Poids	Prix d'action CHF/ pce
Z-611072	60 cm	5 cm	3.70 kg	19.60

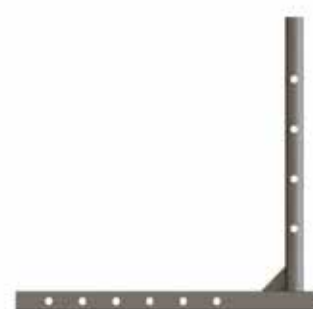

Z-611072

Tous les prix net en CHF, excl. TVA, hors transport. A partir de l'entrepôt. Les conditions générales de vente de Tobler AG s'appliquent.



**Commande
& conseil**

**sales@tobler-ag.com
+41 21 731 57 35**

MATO Pro Protections antichute

Garde-corps de toit plat All-in-One.

Nouveauté!

Garde-corps de toit plat «All-in-One»

Le garde-corps innovant pour toit plat a été conçu pour être utilisé dans des espaces restreints. Avec une largeur minimale de seulement 60cm entre le bord du toit et la console solaire, le garde-corps rabattable pour toit plat s'installe facilement, sans pour autant renoncer aux exigences de sécurité les plus élevées. Les montants de garde-corps sont vissés à l'acrotère à une distance maximale de 3 m. Après utilisation, il peut être replié pour gagner de la place et est prêt à être réutilisé à tout moment.



Avantages

- Idéal pour une utilisation dans des espaces très restreints, avec seulement 60 cm entre le bord du toit et la console solaire.
- 1 produit, 3 versions différentes
- Montage et démontage ultra-rapides
- Stockage peu encombrant – sans perte de composants grâce aux boulons de sécurité intégrés
- Peut également être monté de manière permanente et facilement repliable – réutilisable à tout moment

Un produit – trois variantes :

Variante 1 : Avec une portée de 135 cm et un pied de balise

Variante 2 : Avec une portée de 60 cm et deux pieds de balise

Variante 3 : Avec une portée de 60 cm, monté de manière fixe sur le garde-corps



Variante 1



Variante 2

Variante 3

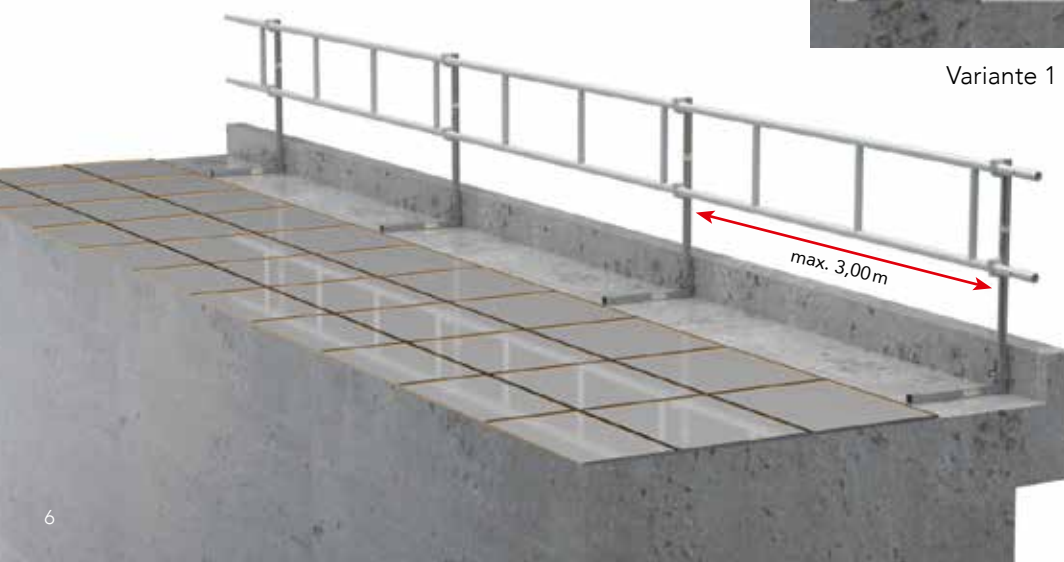

MATO Pro Protections antichute

Offre valable jusqu'au 1er mai 2026.



Profitez
maintenant
jusqu'au
01.05.2026

Kit Garde-corps de toit plat «All-in-One»

- Longueur télescopique 58-134 cm
- en acier

N° d'article	Designation	Pièces	Prix d'action 1 kit / CHF
Z-630110	Montant de garde-corps 110cm, en aluminium, avec raccord rapide	1	72.-
Z-630050	Traverse garde-corps de toit plat 58 cm, en acier	1	
Z-630010	Insertion arrière 70cm, en acier	1	
Z-630005	Support pied de balise, en acier	1	
Z-630020	Tôle de retenue	1	
Z-630100S	Kit Garde-corps de toit plat «All-in-One»		



Z-630110

Le prix net en CHF, excl. TVA, hors transport. A partir de l'entrepôt.
Les conditions générales de vente de Tobler AG s'appliquent.

Pied de balise TL K1

N° d'article	Poids
B-310028	25.00 kg



B-310028



Z-630050



Z-630010



Z-630005

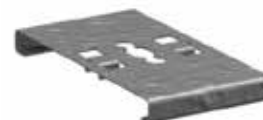

Z-630020



MATO Pro Protections antichute

Pince d'acrotère.

**Nouveauté
en aluminium!**

Pince d'acrotère

Travailler en toute sécurité des toits plats ou sur des plafonds en béton, des acrotères et des parapets : Vous pouvez littéralement couvrir tous les cas d'application avec une seule pince d'acrotère Tobler.



Avantages

- Poids plume entièrement en aluminium: seulement 7,5kg
- Grande largeur de serrage 10–90 cm
- Montage par une seule personne
- Positionnement et sécurisation très simples au moyen d'un boulon d'arrêt et d'une clé à chocs ou d'une clé à cliquet pour échafaudage
- Flexibilité maximale grâce aux plaques de serrage réglables en hauteur
- Fixe-plinthe intégré
- Utilisable pour les travaux sur les toits plats, plafonds en béton et acrotères (parapets)
- Classe de protection A selon EN 13374
- Box grillagé Tobler disponible

Pince d'acrotère Alu

- utilisable pour les plafonds en béton/ les attiques et les toits plats
- Sécurisation pratique de la pince d'acrotère grâce à une tige filetée et un écrou à garret pour filetage

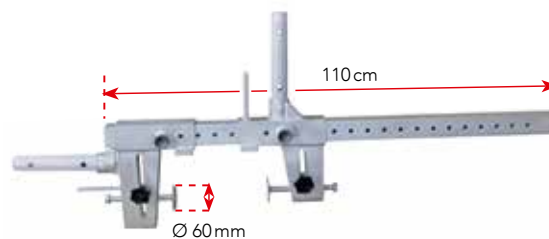

Z-611095

N° d'article	Largeur de serrage	Longueur max. du champ	Poids	Prix d'action CHF/ pce
Z-611095	10–90 cm	3,00m	7.50 kg	209.–

Pince d'acrotère acier

- utilisable pour les plafonds en béton/ les attiques et les toits plats
- Sécurisation pratique de la pince d'acrotère grâce à une tige filetée et un écrou à garret pour filetage

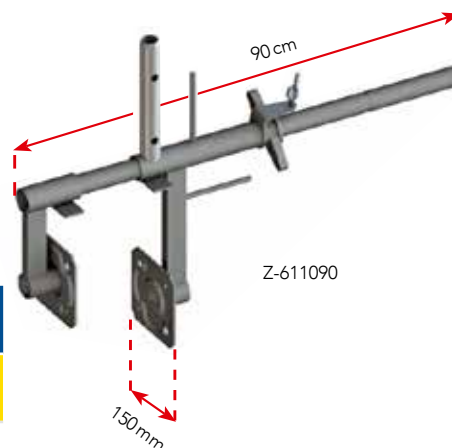

Z-611090

N° d'article	Largeur de serrage	Longueur max. du champ	Poids	Prix d'action CHF/ pce
Z-611090	8–36 cm	4,00m	10.30 kg	75.–

Tous les prix net en CHF, excl. TVA, hors transport. A partir de l'entrepôt. Les conditions générales de vente de Tobler AG s'appliquent.

MATO Pro Protections antichute

Offre valable jusqu'au 1er mai 2026.



Variante 1 – Plafond en béton



Variante 2 – Acrotère

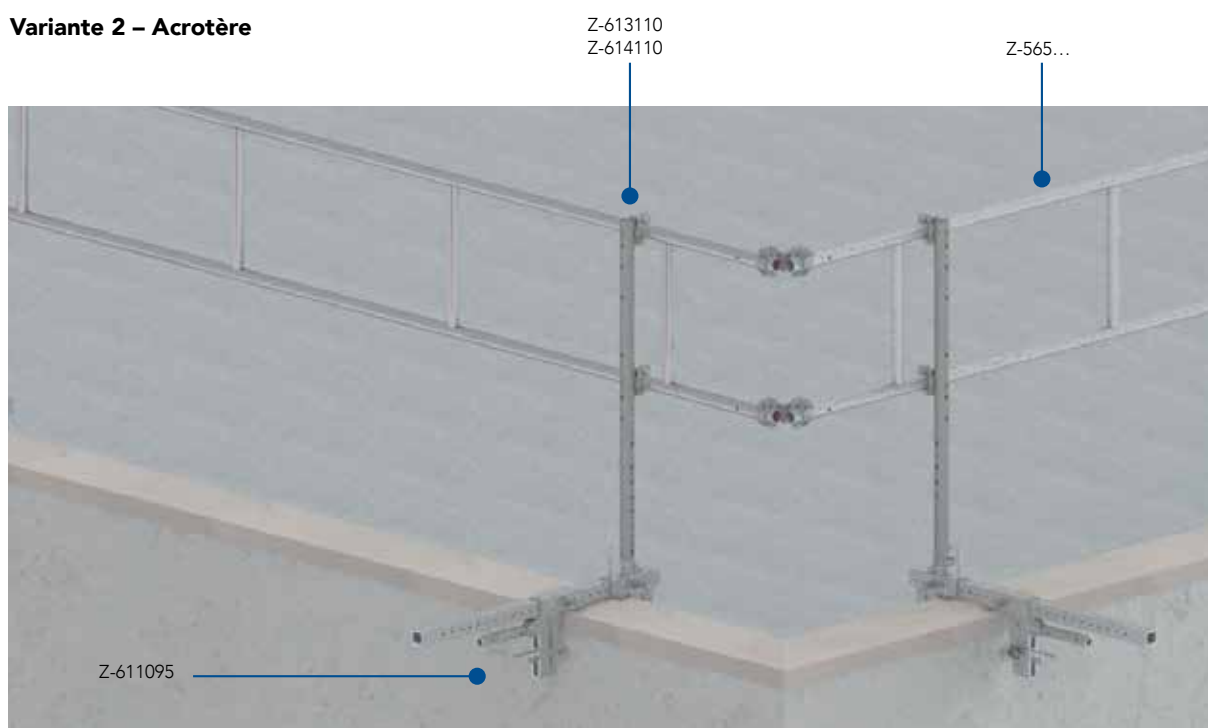

La distance maximale entre les pinces d'acrotères doit être de :

- 4,00m avec montage et raccordement de la protection antichute Tobler
- 3,00m sur un seul champ

La distance max. autorisée entre le garde-corps inférieur et la planche de bord de 47cm ne doit pas être dépassée :

- si la distance verticale maximale autorisée est dépassée, une troisième rangée de tubes de garde-corps doit être fixée aux montants de garde-corps (Z-614110) à l'aide de colliers à vis.

Protections antichute MATO Pro

Pour une logistique efficace et rapide.

Palettes de transport

La logistique joue un rôle très important. Sur le chantier comme pendant le transport, le temps et l'espace représentent un investissement précieux. Comme le nombre d'ouvriers du bâtiment diminue constamment, donc chaque avantage logistique et de transport devient de plus en plus important. Tobler est votre partenaire idéal pour une logistique optimale.



Barelle avec garde-corps à console intégrale

Palettes

- en acier
- Palette pour 16 garde-corps à console intégrale

N° d'article	Longueur	Largeur	Poids
Z-616050	125 cm	64 cm	26,0 kg



Z-616050

- Palette pour 11 consoles intégrales (30 ML)

N° d'article	Longueur	Largeur	Poids
Z-615050	260 cm	60 cm	45,8 kg



Z-615050



Barelle avec des consoles intégrales



Exemple de transport avec remorque

Accès au toit

Alternatives de notre assortiment.

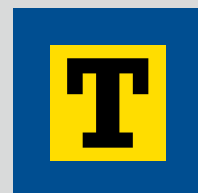

Découvrez
les offres
d'échafaudages
roulants !

MATOR Profi Échafaudage roulant

- La structure haut de gamme en aluminium
- Largeur confortable de 150 cm
- Longueur variable
- Construction en amont
- Sans fentes dans toutes les positions
- Extensible à chaque page
- Compatible avec les échafaudages modulaires MATO3 et MATO8
- Structure avec variante de cadre et de manche possible



MATOR Pro Échafaudage roulant

- Largeur 70 cm ou 135 cm
- Longueurs 190 cm, 250 cm et 305 cm
- Stabilité extrême grâce à l'élément rabattable cadre structurel
- Système de connexion – se monte sans outils
- Surface de travail fermée grâce au revêtement de la trappe
- Sécurité maximale, certifiée selon EN 1001 2005/EN 1298 1996



MATOR Eco Échafaudage roulant

- L'échafaudage roulant le moins cher de la Groupe Tobler
- Largeur 75 cm et 150 cm
- Longueur du champ 250 cm
- Extrêmement léger
- Système de connexion – se monte sans outils
- Surface de travail fermée grâce au revêtement de la trappe
- revêtements légers en contreplaqué



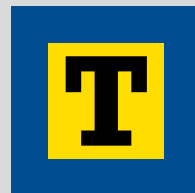

Implantation en Suisse – Ancrage en Europe

Nous développons l'internationalisation de
notre gamme de produits et de services.



**Commande
& conseil**

**sales@tobler-ag.com
+41 21 731 57 35**

« Avec les protections antichute MATO Pro,
vous profitez tout particulièrement de notre
compétence fondamentale liée à l'aluminium.

Moins de composants et des composants plus légers,
cela signifie moins de temps pour le montage et
des économies substantielles – tous les jours. »



Armand Martins

Représentant commercial
Échafaudages
VD, GE, JU, NE, FR, VS
(région francophone)
+41 79 795 10 37

